

# Procedura de instalare a structurii Pop-Up • Structuri complexe

Se extinde structura.

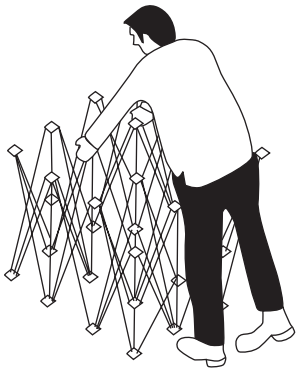

1

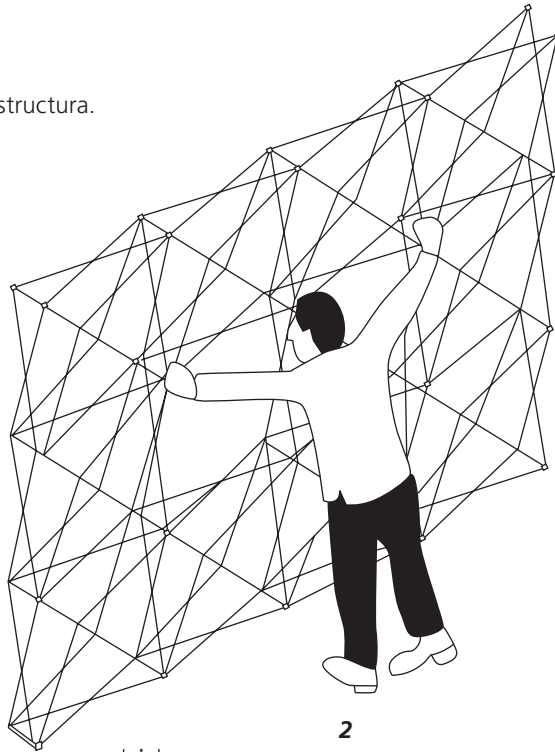

2

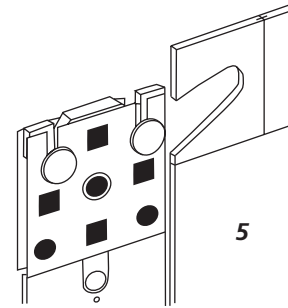

5

Banner-urile sunt prevăzute la marginea superioară cu o fâșie de prindere („hanger”) iar pe verso, pe cele două laturi, cu bandă magnetică.

Se fixează hanger-ul pe conectoarele superioare ale structurii și banner-ul se prinde de tije cu banda magnetică.

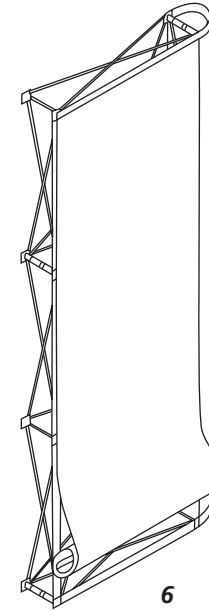

6

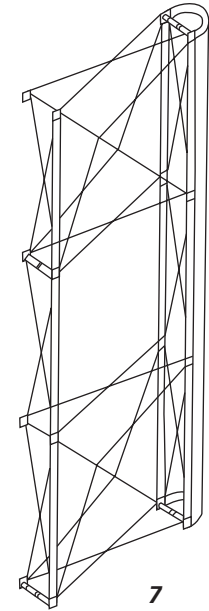

7

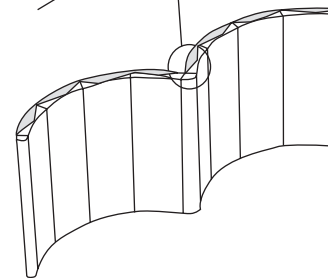
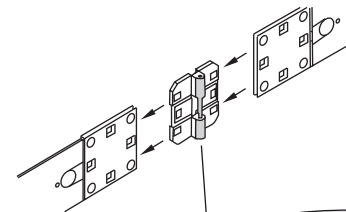

**Piese de cuplare:** cu ajutorul acestora structurile pot fi cuplate pe orizontală sau pe verticală pentru obținerea unor structuri complexe.

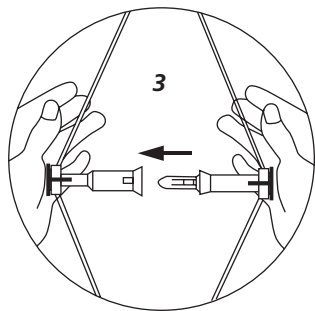
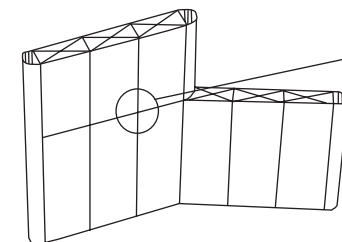
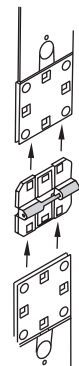
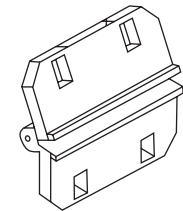

3

Se închide elementul de fixare pentru rigidizarea structurii.

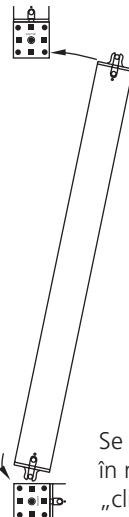

4

Se fixează tije magnetice – în momentul în care se aude un „click” instalarea este corectă.

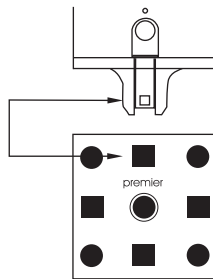

## Componente și accesorii

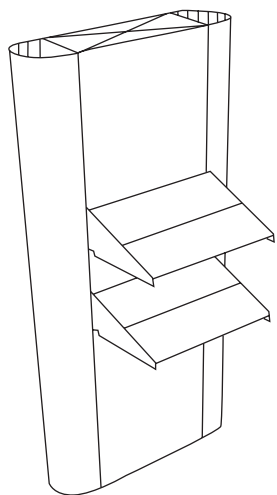
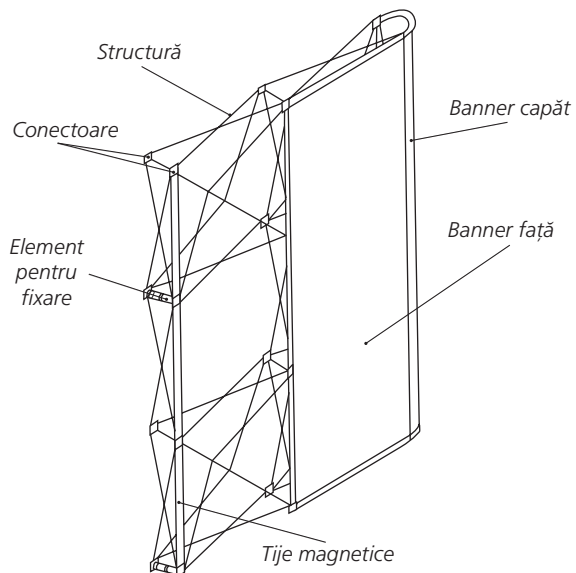

Rafturi

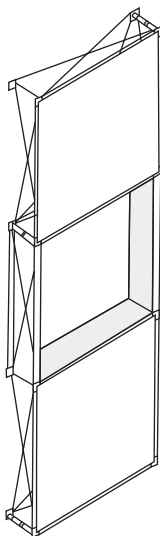

Nișe

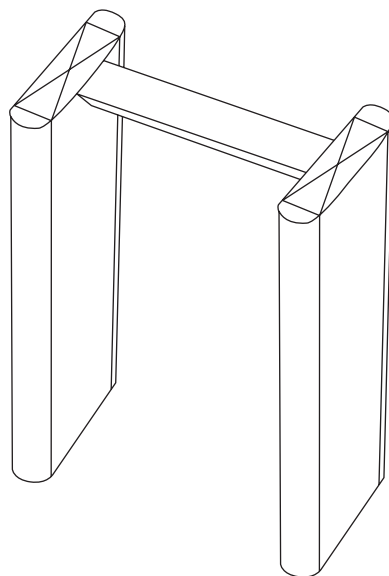

Traverse

## Tipuri și dimensiuni

Structurile Pop-Up sunt formate din module.

Exemplu:  
Structură 4x3.

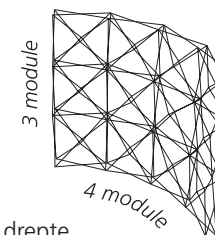

Structurile pot fi curbe sau drepte.

### Structuri curbe (dimensiunile sunt în mm)

Dim. structură:	Deschidere	Adâncime
2x3	1830	440
3x3	2490	620
4x3	3020	880
Înălțime	2387	

### Dimensiuni modul:

Curba interioară	747
Curba exterioară	830
Înălțime	781

### Dim. banner-e:

	Lățime	Înălțime
Față interioară	747	2387
Față exterioară	830	2387
Capăt	400	2387

### Structuri drepte (dimensiunile sunt în mm)

Dim. structură:	Deschidere
1x3	1070
2x3	1850
3x3	2630
4x3	3410
Înălțime	2387

### Dimensiuni modul:

Lățime	781
Înălțime	781

### Dim. banner-e:

	Lățime	Înălțime
Față	781	2387
Capăt	400	2387

